



ROSSO
SOUVENIR
2400 W

SOUVENIR

Vacuum cleaner



fa دفترچه راهنما
en User manual

ROSSO



این جاروبرقی سازگار با محیط زیست است و قطعات پلاستیکی آن قابل بازیافت می باشد.

همواره دفترچه راهنما محصول را در مکانی مناسب و در دسترس نگهداری کنید.

نگهداری:

قبل از تمیز کردن جاروبرقی ، ابتدا جاروبرقی را خاموش کرده و پس از خنک شدن دستگاه ، با یک دستمال تمیز و کمی مرطوب بدنه بیرونی جاروبرقی را تمیز کنید. در صورت لزوم می توان داخل مخزن گرد و غبار را فقط با دستمال خشک تمیز نمود.

- هرگز از مواد شوینده، حلال ها و شیشه پاکن ها برای تمیز کردن جاروبرقی استفاده نکنید.
- هرگز جارو را در آب غوطه ور نکنید.
- جاروبرقی را از دسترس کودکان دور نگهدارید.

کاربرد دستگاه :

■ این جاروبرقی فقط برای استفاده خانگی و سطوح خشک طراحی شده است و برای مصارف غیر خانگی و صنعتی کاربرد ندارد.

■ در صورت عدم استفاده صحیح از دستگاه، شرکت هیچ گونه مسئولیتی را در قبال خسارات وارده به عهده نخواهد گرفت.

■ استفاده از پاکت گرد و خاک میکروفیلتری یکبار مصرف روسو ضروری می باشد و به هیچ وجه از کیسه دائم و پاکت های متفرقه استفاده ننمایید.

⚠ توجه:

هرگز از جاروبرقی برای موارد زیر استفاده نشود:

- قرار دادن دهانه مکش بر روی بدن انسان یا حیوان.
- مکش حشرات زنده.
- مکش لبه های تیز و پر خطر، مواد سوختنی و یا در حال اشتعال.
- مکش سطوح مرطوب یا مایعات.
- مکش مواد قابل اشتعال، انفجاری و گازها.
- ضربه زدن به اجسام، اشیاء و غیره.
- استفاده از جاروبرقی بعنوان اسباب بازی، صندلی و غیره.
- هر گونه استفاده خارج از دستور العمل دفترچه راهنما.

نکات ایمنی

این دستگاه متناسب با برق شهری ایران کار می کند.

(240V - 50Hz - 16 A)

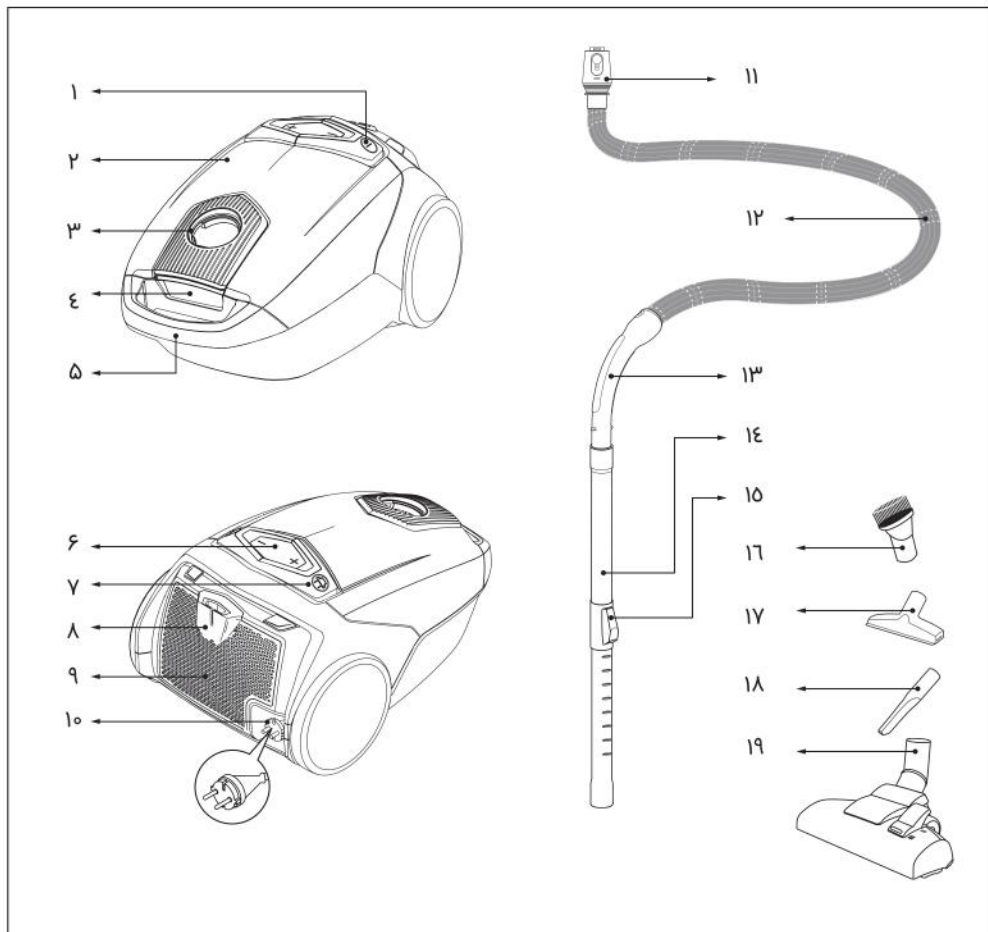

۱. کلید روشن خاموش (ON/OFF).
۲. درب اصلی پاکت گرد و خاک.
۳. دهانه مکش و اتصال کوبلینگ.
۴. درب بازکن محفظه پاکت گرد و خاک.
۵. دستگیره.
۶. کلید تنظیم قدرت کم و زیاد (+ -).
۷. کلید سیم جمع کن.
۸. محل قرارگیری برس.
۹. درپوش فیلتر خروجی هوا.
۱۰. دوشاخه کابل برق.
۱۱. کوبلینگ انتهای لوله خرطومی.
۱۲. لوله خرطومی.
۱۳. دستگیره لوله خرطومی.
۱۴. لوله تلسکوپی.
۱۵. ضامن تنظیم ارتفاع لوله تلسکوپی.
۱۶. برس اجسام سخت.
۱۷. برس اجسام نرم.
۱۸. گوشه گیر.
۱۹. برس اصلی جاروبرقی.

تصویر ۷ تنظیم قدرت مکش

شما یک جاروبرقی بسیار قدرتمند خریداری نموده اید. استفاده از قدرت مکش بالا فقط برای سطوح با گرد و خاک بسیار زیاد توصیه میشود، لذا جهت بالا بردن عمر دستگاه همواره از تنظیم متوسط استفاده نمایید.

قدرت مکش قابل تنظیم است و با استفاده از کلید مثبت و منفی (+ -) افزایش یا کاهش می یابد. لطفاً به تنظیمات قدرتی که در اینجا توصیه شده توجه کنید.



■ کم: برای پرده و پارچه های ظریف.



■ متوسط: برای میلمان.



■ زیاد: برای فرش، موکت و غیره.



■ خیلی زیاد: برای سطوح سخت مثل سرامیک، موزاییک و غیره.

تنظیم و نحوه استفاده از برس ها



تصویر ۸ برس اصلی جاروبرقی

برس با پدال قابل تنظیم برای سطوح نرم و سخت مانند فرش و سرامیک.



(a) سطوح نرم مانند فرش و موکت. <=



(b) سطوح سخت مانند سنگ، سرامیک، پارکت و ... <=



تصویر ۹ برس گوشه گیر

برای اتصال لوله تلسکوپی به برس گوشه گیر، نوک لوله تلسکوپی را در دهانه برس قرار داده، کمی فشار دهید تا در جای خود محکم شود. گوشه گیر برای تمیز کردن گوشه ها، درزا و مکان هایی که دسترسی به آنها دشوار می باشد استفاده می گردد.



تصویر ۱۰ برس نرم

برای اتصال لوله تلسکوپی به برس نرم، نوک لوله تلسکوپی را در دهانه برس قرار داده، کمی فشار دهید تا در جای خود محکم شود. برس نرم مناسب برای گردگیری تشک مبل، پرده و اجسام نرم می باشد.

توجه !

برای مشاهده عکس ها به انتهای دفترچه مراجعه نمایید.

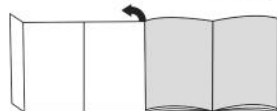

تصویر ۱ آماده سازی جاروبرقی

(a) کوپلینگ انتهای لوله خرطومی را در دهانه محل اتصال قرار داده و به داخل فشار دهید تا صدای کلیک را بشنوید که در جای خود محکم شود.

(b) برای خروج کوپلینگ از دهانه، زبانه های اطراف کوپلینگ را همزمان فشار دهید و به بیرون بکشید.

تصویر ۲

(a) سر دستگیره لوله خرطومی را در دهانه لوله تلسکوپی قرار دهید، کمی فشار داده تا در جای خود محکم شود.

(b) برای جدا کردن دستگیره لوله خرطومی از لوله تلسکوپی، آن را در جهت فلش به بیرون بکشید.

تصویر ۳

(a) برای اتصال لوله تلسکوپی به برس، نوک لوله تلسکوپی را در دهانه برس قرار داده، کمی فشار دهید تا در جای خود محکم شود. (b) برای خارج کردن لوله تلسکوپی، آن را به بیرون بکشید.

تصویر ۴

جهت افزایش یا کاهش طول لوله تلسکوپی، با فشار دادن قفل (ضامن) به بالا، اندازه لوله تلسکوپی را به اندازه دلخواه تغییر دهید و پس از تنظیم، ضامن را رها کنید.

تصویر ۵ راه اندازی

(a) دوشاخه کابل را به اندازه مورد نیاز بیرون بکشید. (b) هنگام بیرون کشیدن کابل مراقب باشید که از خط زرد عبور نکنید. دوشاخه را به پریز برق وصل کنید.

تصویر ۶

برای روشن کردن دستگاه، کلید آن را فشار دهید و برای خاموش کردن، همان کلید را مجدداً فشار دهید.

■ چنانچه پس از تعویض پاکت، همچنان چراغ چشمک زن روشن شود، احتمالاً درون گلوبی برس، خرطومی و یا لوله تلسکوپی مسدود شده است.



تصویر ۱۱ برس سخت

برای اتصال لوله تلسکوپی به برس سخت، نوک لوله تلسکوپی را در دهانه برس قرار داده، کمی فشار دهید تا در جای خود محکم شود. برس سخت مخصوص اسباب منزل مانند قاب عکس، کتاب، قفسه و اجسام سخت می باشد.

تصویر ۱۶

فیلتر محافظ موتور باعث جلوگیری از ورود گرد و خاک به موتور می شود و عمر جاروبرقی را افزایش می دهد.

این فیلتر پس از هر ۴ بار تعویض پاکت گرد و خاک باید از محل خود خارج شده و تعویض گردد. ابتدا جاروبرقی را خاموش کرده و دو شاخه کابل را از پریز برق خارج نمایید.

(a) جهت باز کردن درب فیلتر محافظ موتور، ابتدا درب را کمی از پایین به سمت بالا فشار دهید.

(b) جهت تعویض فیلتر محافظ موتور، مطابق تصویر درب فیلتر را به سمت بیرون بکشید.

(c) سپس اسفنجی را مطابق جهت فلش از محل خود خارج نموده و با اسفنجی جدید جایگزین نمایید.

⚠ **توجه :** هرگز از جاروبرقی بدون فیلتر محافظ موتور استفاده نکنید.

تصویر ۱۷

فیلتر هپا جهت جلوگیری از ورود گرد و غبار به داخل فضای منزل می باشد و از ایجاد آلرژی جلوگیری میکند.

این فیلتر نیز باید در ازای تعویض عدد پاکت گرد و خاک تعویض گردد.

ابتدا جاروبرقی را خاموش کرده و دو شاخه کابل را از پریز برق خارج نمایید.

(a) با فشار دادن دکمه چپ و راست به صورت همزمان درپوش فیلتر را به بیرون بکشید.

(b) با استفاده از دستگیره پلاستیکی فیلتر را از محل خود خارج کنید.

(c) پس از قرار دادن فیلتر نو، درپوش اصلی را مطابق تصویر در جای خود قرار داده و فشار دهید تا صدای کلیک دکمه ها را بشنوید.

تصویر ۱۸

فیلتر خروجی هوا در زیر درب فیلتر هوا نصب میگردد. این فیلتر نیز باید همزمان با فیلتر هپا تعویض گردد.

ابتدا جاروبرقی را خاموش کرده و از پریز برق خارج نمایید. مطابق تصویر ۱۷a درب فیلتر هوا را باز نموده و سپس مطابق تصویر ۱۸ فیلتر قبلی را خارج نموده و فیلتر جدید را جایگزین نمایید. سپس مطابق تصویر ۱۷c درب فیلتر خروجی هوا را در محل خود نصب کنید.

تصویر ۱۲

دوشاخه کابل را از پریز خارج نمایید. کلید سیم جمع کن را فشار دهید تا سیم به صورت کامل جمع شود.

تصویر ۱۳

در صورتی که به هر دلیلی تمایل نداشتید برای مدت کوتاهی از جارو برقی استفاده کنید می توانید مجموعه لوله و برس را در پشت جاروبرقی قرار دهید. برای این کار کافی است قلاب برس را داخل شیار که در پشت جاروبرقی تعبیه شده قرار دهید.

تصویر ۱۴

پس از اتمام کار شما می توانید جاروبرقی را به حالت ایستاده قرار داده، مجموعه لوله و برس را در شیار کف جاروبرقی (مطابق شکل) قرار دهید.

تصویر ۱۵

(a) در صورت پر شدن پاکت و یا مسدود شدن مسیر ورودی هوا، نمایشگر  به حالت چشمک زدن در خواهد آمد.

(b) جهت تعویض و یا نصب پاکت با فشردن قفل درپوش آن را به سمت بالا باز کنید.

(c) درپوش محفظه پاکت را در جهت فلش بیرون بکشید.

(d) پاکت را از شیار قاب درپوش محفظه پاکت خارج نمایید.

(e) پاکت نو را در جای خود در شیار درپوش محفظه پاکت قرار دهید و مطمئن شوید که درست در جای خود نصب شده است.

(f) درپوش را مجدداً در محل خود نصب نمایید. سپس درب مخزن گرد و خاک را ببندید.

⚠ توجه :

- هرگز از جاروبرقی بدون پاکت استفاده نکنید.
- درب مخزن گرد و خاک بدون پاکت بسته نخواهد شد.
- از قرار گرفتن پاکت در جای خود اطمینان حاصل نمایید.
- در صورت نصب اشتباه، درب مخزن گرد و خاک بسته نخواهد شد.
- هنگام جا زدن پاکت، دهانه پاکت باز باشد.

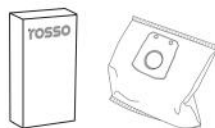

پاکت گرد و خاک جاروبرقی (میکروفیلتری)

پاکت های میکروفیلتری یک بار مصرف می باشند.
به هیچ عنوان از جارو برقی بدون پاکت استفاده نکنید.
بسته پاکت گرد و خاک حاوی ۳ عدد پاکت می باشد.

فیلتر هپا



طول عمر فیلتر هپا، حداکثر یک سال می باشد.
فیلتر هپا باید پس از تعویض ۴ عدد پاکت گرد و خاک یک بار تعویض گردد.

فیلتر خروجی هوا



این فیلتر باید همراه با فیلتر هپا مورد استفاده قرار گیرد و به تنهایی کاربرد ندارد.
همزمان با هر بار تعویض فیلتر هپا، این فیلتر نیز باید تعویض گردد.

فیلتر محافظ موتور



فیلتر محافظ موتور از ورود ذرات به داخل موتور جلوگیری می نماید و برای افزایش طول عمر موتور بسیار مهم می باشد.
توجه : پس از تعویض هر ۴ عدد پاکت گرد و خاک، یک عدد فیلتر محافظ موتور باید تعویض شود.

هشدار:  همواره از پاکت گرد و خاک و فیلترهای با برند اصلی روسو Original Rosso استفاده نمایید.
در صورت استفاده از پاکت های متفرقه و یا دائمی، این شرکت هیچ گونه مسئولیتی در قبال خرابی های ناشی از این امر را نخواهد داشت.

در صورت بروز هر گونه اشکال در کارکرد دستگاه ، نیاز به اطلاعات بیشتر و یا خرید فیلتر و پاکت گرد و خاک ضمن تماس با شماره تلفن ۰۲۱-۶۲۷۸۳ از راهنمایی و مساعدت متخصصین ما بهره مند گردید.

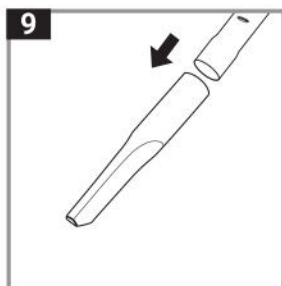
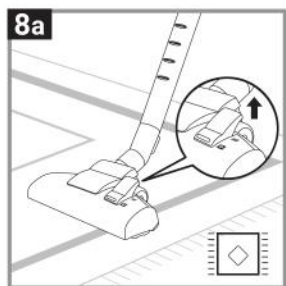
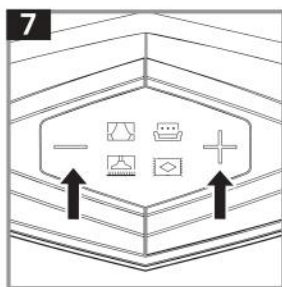
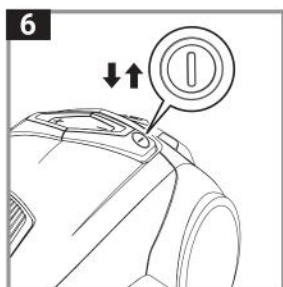
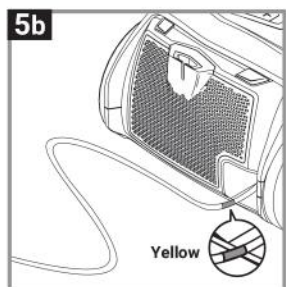
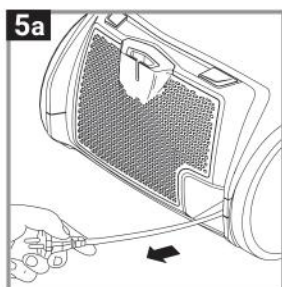
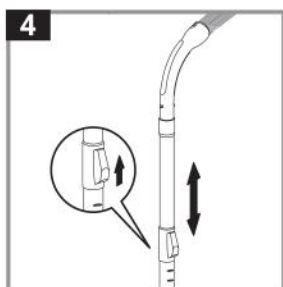
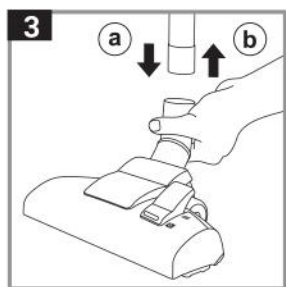
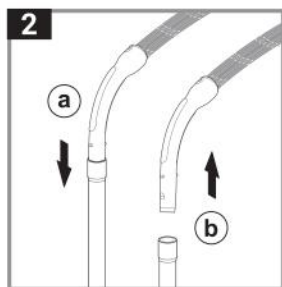
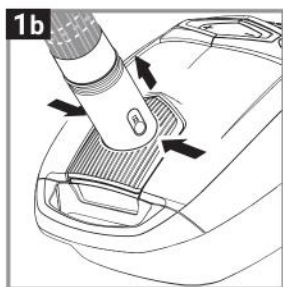
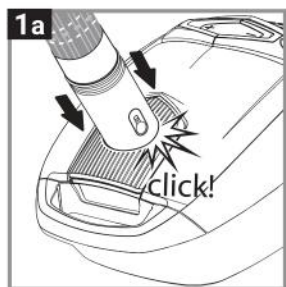

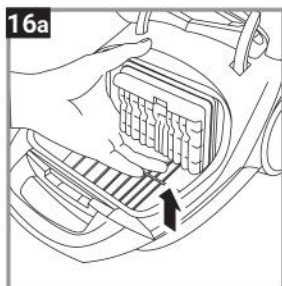
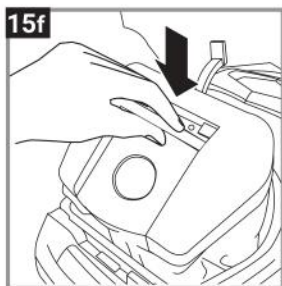
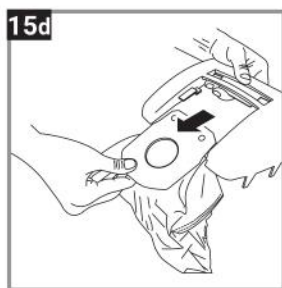
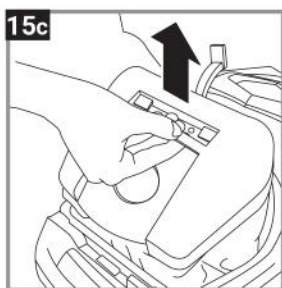
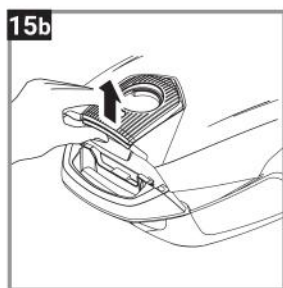
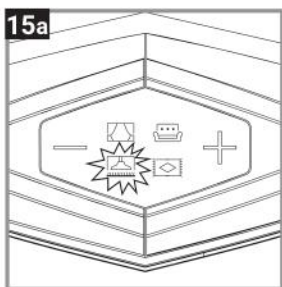
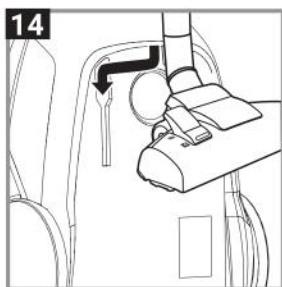
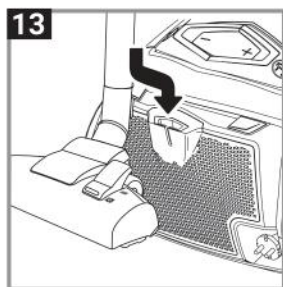
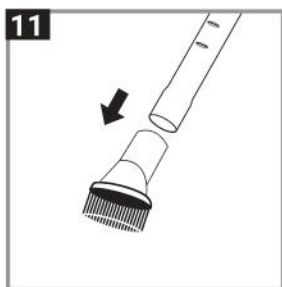
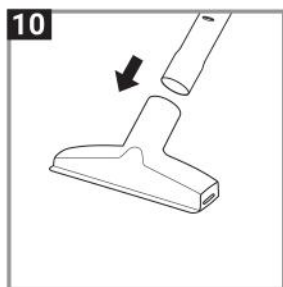

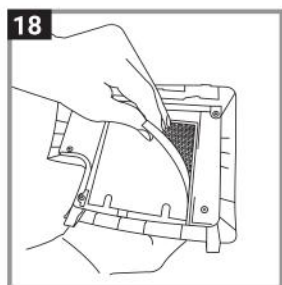
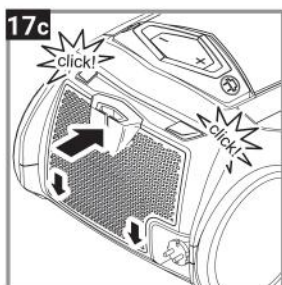
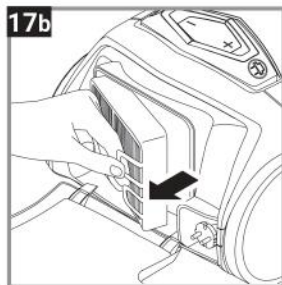
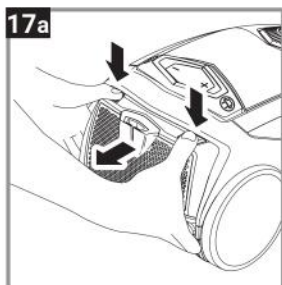
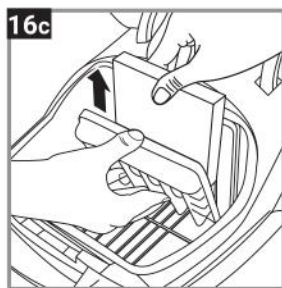
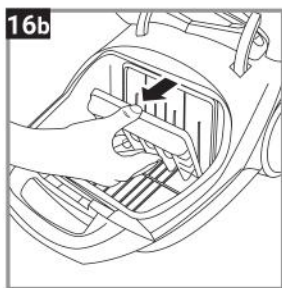

rosso

پست الکترونیکی : service@rosso-home.com

تلفن امور مشتریان : ۰۲۱-۶۶۷۶۰۴۱۰ | ۰۲۱-۶۶۷۶۰۴۲۰ | ۰۲۱-۶۲۷۸۳